

KZ

RU

ploom X



ТЕМЕКІНІ ҚЫЗДЫРУҒА АРНАЛҒАН
PLOOM X ҚҰРЫЛҒЫСЫ /
УСТРОЙСТВО ДЛЯ НАГРЕВАНИЯ
ТАБАКА PLOOM X

ПАЙДАЛАНУШЫ НҰСҚАУЛЫҒЫ /
РУКОВОДСТВО ПОЛЬЗОВАТЕЛЯ

с1

Мазмұны

Қауіпсіздік техникасы жөніндегі нұсқаулық	4
Қауіпсіздік шаралары	6
Құрылғы жинақтамасы және оның элементтері	15
Алғаш пайдаланар алдында	18
Алдыңғы алынбалы панель бекітпесінің сенімділігін тексеру	18
Қыздырылатын темекі таяқшасын қалай дұрыс салу керек	19
Қыздыру процесі	20
Темекіні қыздыруға арналған Ploom X құрылғысын пайдалану	21
Қыздырылатын темекі таяқшасын шығарып алып, құрылғыны күту режиміне ауыстыру	22
Сеансты үзу	23
Батарея зарядының деңгейін тексеру	23
Батарея зарядының деңгейлері	24
Батареяны зарядтау	24
Құрылғыны тазалау	25
Қолмен құлыптауды орнату	26
Қолмен құлыптауды алып тастау	27
Қолмен құлыптауды жою	28
Қателік режимі	29
Құрылғыны қайта жүктеу	29
Ақауларды жою	30
Техникалық сипаттамалар мен параметрлер	32
Көдеге жарату нұсқаулығы	34
Байланыс ақпараты	35

ҚАУІПСІЗДІК ТЕХНИКАСЫ ЖӨНІНДЕГІ НҰСҚАУЛЫҚ, НҰСҚАУЛЫҚПЕН МҰҚИЯТ ТАНЫСЫП ШЫҒЫП, ОНЫ САҚТАП ҚОЙЫҢИЗ

Бұл қауіпсіздік шаралары мен ескертулер туындауы мүмкін барлық ықтимал жағдайды қамтымайды. Кез келген жеке электр техниканы пайдаланғанда немесе қызмет көрсеткенде сақ болыңыз. Құрылғыны, құрамдас бөлшектерді және аксессуарларды пайдаланбас бұрын, қауіпсіздік техникасы жөніндегі нұсқаулықпен және ескертулермен мұқият танысып шығуыңызды өтінеміз.

Осы нұсқаулықты кейін пайдалану үшін сақтап қойыңыз.

Қауіпсіздік техникасын бұзу салдары денсаулыққа зиян келтіруі мүмкін.

Қыздыруға арналған осы құрылғыны басқа адамға берсеңіз, ол адамға осы нұсқаулықты да беруді ұмытпаңыз.

Пайдаланушы нұсқаулығындағы ақпарат өзгеріп отыруы мүмкін. www.ploom.kz сайтындағы пайдаланушы нұсқаулығының соңғы нұсқасымен танысып шығыңыз

Темекіні қыздыруға арналған Ploom X құрылғысы (бұдан әрі «**Ploom X**» немесе **Құрылғы**) жасы жиырма бірге толған, құрамында никотин бар өнімді тұтынушыларға арналған. Осы құрылғыға арналған қыздырылатын темекі таяқшаларының құрамында никотин бар. Никотин жаман әдетті қалыптастырады. Темекі өнімдерінің ешқайсысы

қауіпсіз емес.

Бұл өнім:

- жиырма бірге толмаған, шылым шекпейтін жандарға
- аяғы ауыр немесе бала емізетін әйелдерге
- жүрегі ауыратын немесе артериялық қан қысымы жоғары адамдарға арналмаған.

Денсаулығыңызға қатысты қандай да бір күдік болса немесе дәрі ішіп жүрсеңіз, Құрылғыны пайдаланбас бұрын дәрігерден кеңес алу қажет.

Ploom X құрылғысына арналған қыздырылатын темекі таяқшалары темекіден жасалған және олардың құрамында никотин бар. Никотин жаман әдетті қалыптастырады және артериялық қан қысымын, жүрек жиырылуы жиілігін және тыныс алу жиілігін уақытша арттыруы мүмкін. Сонымен қатар никотин салдарынан қимыл-қозғалысты бақылауда ұстау қиындық тудыруы, ең бозаруы, құсу, іші ауыруы, іші өту, бас ауыру, басы айналуды, көру және есту қабілеті нашарлау, өлсіздік болуы мүмкін.

Қыздырылатын темекі таяқшаларынан тамақ жыбырлап, сілекей көп бөлінуі мүмкін. Олардың құрамындағы ингредиенттер аса сезімтал адамдардың аллергиялық реакциясын тудыруы мүмкін, мысалы: беттің, еріннің, тілдің, қызыл иектің, тамақтың немесе қандай да бір дене мүшелерінің ісінуі, тынысы тарылуы немесе сырыл.

Жоғарыда көрсетілген кез келген жай-күйді немесе басқа жанама реакцияны сезінсеңіз, Құрылғыны және құрамында никотин бар кез келген өнімді қолдануды тоқтатып, дереу медициналық көмекке жүгініңіз және дәрігерге осы нұсқаулықты көрсетіңіз.

Қауіпсіздік шаралары

⚠ ҚАУІП

KZ

Алдын алмаса, кісі өліміне немесе ауыр жарақатқа өкеп соғуы мүмкін қатерді көрсетеді.

БАТАРЕЯНЫ ЗАРЯДТАУ:

- Зарядтау құрылғысын дымқыл қолмен қоспаңыз және ажыратпаңыз.
- Зақымдалған зарядтау құрылғысын пайдаланбаңыз. Әсіресе құлағаннан кейін, штепсель ашасы мен зарядтау құрылғысы ағытпасы зақымдалып қалмағанын ұдайы тексеріп отырыңыз.
- Зарядтау құрылғысына су тисе немесе ол қандай да бір сұйықтыққа түсіп кетсе, оны қолдануға тыйым салынады. Зарядтау құрылғысын құрғақ күйде ұстаңыз.
- Зарядтау құрылғысын электр желісінің зақымдалған розеткасына ҚОСПАҢЫЗ.
- Келесі жағдайлар кезінде алдымен желіні токтан ажыратып, зарядтау құрылғысын электр желісі розеткасынан дереу алып тастаңыз:
 - Зарядтау құрылғысының ағытпасы немесе штепсель ашасы зақымдалған
 - Зарядтау құрылғысы сұйықтық немесе шамадан тыс ылғал әсеріне ұшырады
 - Зарядтау құрылғысынан бір түрлі иіс, жылу немесе түтін шығып тұр.

Осы жағдайлардың біреуі болса, зарядтау құрылғысын пайдалануды доғарыңыз.

ЖАРЫЛУ ҚАҮПІ БАР ЖӘНЕ БАСҚА ДА ЖАҒДАЙЛАР:

- Құрылғыңызды тез тұтанғыш немесе ықтимал жарылу қауіпі бар ортада пайдаланбаңыз және зарядтамаңыз; мысалы, медициналық оттегі маскасын, тез тұтанғыш заттар, қоршаған орта немесе материалдар жанында пайдаланғанда.

⚠ ЕСКЕРТУ

Алдын алмаса, кісі өліміне немесе ауыр жарақатқа әкеп соғуы мүмкін қауіпті жағдайды білдіреді.

ЖАЛПЫ ҚАҒИДАЛАР:

- Қаптаманы алғаш ашқанда, қорғаныш стикері зақымдалған болса, құрылғыны немесе оның құрамдас бөліктерін пайдаланбаңыз.
- Темекіні қыздыруға арналған Ploom X құрылғысын жасы жиырма бірге толған тұтынушылар ғана пайдалана алады. Физикалық, сенсорлық немесе психикалық қабілеті төмен немесе тәжірибесі мен білімі жеткіліксіз жандар қауіпсіз қолдану бойынша нұсқама алған соң, сондай-ақ Құрылғыны қолдануға байланысты қауіптерді түйсіне білсе, ол жандар бақылауға алынған кезде ғана Құрылғыны қолдана алады. Құрылғыны және қыздырылатын темекі таяқшаларын балалар мен үй жануарларынан алшақ жерде сақтаңыз.

- Түпнұсқа қыздырылатын темекі таяқшаларын, осы Құрылғыға арналған құрамдас бөліктерін және аксессуарларын ғана пайдаланыңыз. Ploom X-ке арналған құрамдас бөліктерді немесе бөлшектерді басқа өндірушілердің құрылғыларында пайдаланбаңыз.
- Құрылғыны осы пайдаланушы нұсқаулығының техникалық сипаттамаларында көрсетілген, ұсынылатын температура режимдерінен тыс режимдерде қолдануға, зарядтауға және сақтауға ТЫЙЫМ САЛЫНАДЫ.
- Қалыпты түрде қолданғанда немесе зарядтағанда, құрылғы мен оның құрамдас бөліктері қызуы мүмкін. Құрылғы ыстық бола түссе (ұстай алмайтындай тым ыстық), оны қолдануды ТОҚТАТЫП немесе желіден ажыратып, жедел желі телефоны арқылы хабарласыңыз: 8-8000-80-1991.
- Бұл құрылғыны, оның құрамдас бөліктерін немесе көз келген аксессуарын зақымдамаңыз, түсіріп алмаңыз, бұзбаңыз, майыстырмаңыз, деформацияламаңыз, теспеніз, кеспеніз, қысқа толқынды сәуле әсеріне ұшыратпаңыз, өртеменіз, боямаңыз және оларға бөгде заттар салмаңыз.
- Құрылғыға немесе оның құрамдас бөліктеріне су тисе немесе ол қандай да бір сұйықтыққа түсіп кетсе, оларды қолдануға ТЫЙЫМ САЛЫНАДЫ.
- Құрылғы немесе оның құрамдас бөліктері:
 - жұмыс кезінде қателік көрсетсе,
 - бұзылса немесе сынса,
 - шамадан тыс қыздырылса, оларды пайдалануға және зарядтауға ТЫЙЫМ САЛЫНАДЫ

БАТАРЕЯНЫ ЗАРЯДТАУ:

- Құрылғыны жылыту батареясы немесе плита сияқты жылу көздеріне жақын жерде, тікелей күн сәулесі астында немесе ыстық күні келік ішінде қалдыруға ТЫЙЫМ САЛЫНАДЫ.
- Ploom X құрылғысында көрсетілген  таңбасы бұл Құрылғыны қауіпсіз аса төмен кернеулі (SELV) 5В қуат көзіне ғана қосу қажет екенін білдіреді
- Құрылғыны ұсынылған моделі WA-SJPT12-RU зарядтау құрылғысымен және моделі JPA-W-J330-000 C түріндегі USB кабелімен ғана зарядтаңыз.
- Құрылғыны ашық ауада зарядтамаңыз. Зарядтау интерфейсі (зарядтау құрылғысы, USB кабелі) тек ҮЙ-ЖАЙ ІШІНДЕ пайдалануға арналған.

БАТАРЕЯ / БАТАРЕЯНЫҢ АҒУЫ:

- Ploom X-тің литий-ионды батареясы ауыстырылмайды.
- Құрылғыны немесе оның құрамдас бөліктерін ашуға, техникалық қызмет көрсетуге, жөндеуге немесе модификациялауға ТЫЙЫМ САЛЫНАДЫ. Құрылғы немесе оның құрамдас бөліктері құрамында пайдаланушы өзі жөндей алатын бөлшектер жоқ.
- Құрылғыны немесе оның құрамдас бөліктерін отқа тастамаңыз.

- Құрылғы батареясы аға бастаса, оны ұстамаңыз, Құрылғыны зарядтамаңыз және қолданбаңыз. Батарея сұйықтығын жұтып қойсаңыз, дереу дәрігерге көрініңіз. Ауызыңызды таза сумен жақсылап шайыңыз. Сұйықтық теріге тисе, қолыңызды жақсылап сабындап жуыңыз, көзіңізді ұстамаңыз. Сұйықтық көзіңізге тисе, бірден таза сумен шайыңыз. Тітіркену күшей түссе немесе басылмаса, дәрігерге көрініңіз.

ҰСАҚ / АЛЫНБАЛЫ БӨЛІКТЕР:

- Құрылғыны, оның құрамдас бөліктері мен аксессуарларын балалар мен үй жануарларынан алшақ жерде сақтаңыз. ТҰНШЫҒЫП ҚАЛУ ҚАУПІ. Құрылғы құрамында балалар мен үй жануарлары жарақат алуы немесе тұншығып қалуы мүмкін ұсақ компоненттер бар.

САҚТАУ:

- Қысқа тұйықталу қауіпінің алдын алу үшін Құрылғыны кілт және монета секілді металл заттармен бірге сақтамаңыз.

ТАЗАЛАУ:

- PLOOM X-ті тазаламас бұрын зарядтау құрылғысын электр желісінен ажыратыңыз.

▲ САҚТЫҚ ШАРАСЫ

Алдын алмаса, жеңіл немесе орташа жарақат алуыңыз мүмкін қауіпті жағдайды көрсетеді.

ЖАЛПЫ ҚАҒИДАЛАР:

- Барлық компонент толық жиналмаса, Құрылғыны қолдануға ТЫЙЫМ САЛЫНАДЫ.
- Қыздырылатын темекі таяқшалары қолданылған соң бірден ыстық болып тұруы мүмкін. Олардың құлсалғышта немесе қолданылған қыздырылатын темекі таяқшаларына арналған холдерде суығанын күтіп, оларды жергілікті билік органдары белгілеген қағидаларға сай кедеге жаратыңыз.
- Қолданған соң қыздыру камерасы саңылауын бірден ұстамаңыз - ол ыстық болуы мүмкін.
- Құрылғы өте ыстық әрі ылғал ортада қолданылса, аэрозоль температурасы жоғары болуы мүмкін.
- Құрылғыны қолданған кезде, тамақтанбаңыз, сусын ішпеңіз және шылым шекпеңіз.
- Қыздырылатын темекі таяқшаларын шылым ретінде шегуге және қайта қолдануға ТЫЙЫМ САЛЫНАДЫ.

БАТАРЕЯНЫ ЗАРЯДТАУ:

- Зарядтау кезінде Құрылғы мен USB кабелі немесе USB кабелі мен зарядтау құрылғысы ойдағыдай жалғанғанына көз жеткізіңіз.
- Зарядтау кезінде Құрылғыны ұзақ уақытқа қараусыз қалдыруға ТЫЙЫМ САЛЫНАДЫ. Батарея толық зарядталған соң, USB кабелін немесе USB кабелі мен зарядтау құрылғысын ажыратыңыз.

- Ажырату үшін зарядтау құрылғысының штепсель ашасын, кабельдің ағытпасын тартыңыз.

МАГНИТ:

- Құрылғыда магниттер бар. Олар кардиостимулятор және имплантталатын дефибриллятор сияқты медициналық құрылғылардың жұмысына кедергі келтіруі мүмкін. Кез келген сезімтал имплантталған медициналық құрылғымен арадағы 15 см минималды қашықтықты сақтаңыз.

САҚТАУ:

- Құрылғыны, оның құрамдас бөліктері мен аксессуарларын таза, құрғақ жерде сақтаңыз.

ТАЗАЛАУ:

- Зарядтағанда және қыздырғанда Құрылғыны тазаламаңыз.
- Құрылғыны суыған соң ғана тазалау керек.
- Ылғал мен кірді кетіру үшін Құрылғының сыртқы бөлігі мен оның құрамдас бөліктерін (мысалы, USB кабелін, зарядтау құрылғысын) міндетті түрде жұмсақ құрғақ шүберекпен тазалаңыз. Құрылғы жабынын зақымдауы мүмкін болғандықтан, кір жууға арналған сұйықтықты немесе қандай да бір ерітіндіні, мысалы спиртті немесе бензинді пайдалануға ТЫЙЫМ САЛЫНАДЫ. Тез тұтанатын спрейлер мен аэрозольдарды пайдалануға ТЫЙЫМ САЛЫНАДЫ.
- Құрылғыны ұсынылған тазалауға арналған таяқшалардан басқа заттармен тазалауға ТЫЙЫМ САЛЫНАДЫ.

НАЗАР АУДАРЫҢЫЗ

Алдын алмаса, мүлікке зиян келтіруі мүмкін ықтимал қауіпті жағдайды көрсетеді.

ЖАЛПЫ ҚАҒИДАЛАР:

- Қыздыру камерасы саңылауына бөгде заттар түспеуі үшін қолданған соң қорғаныш қақпағын жабыңыз. Құрылғы ішіне құм немесе шаң түсуіне жол бермеңіз.

ЗАРЯДТАУ:

- Күн күркірегенде зарядтау құрылғысын желіден ажыратып, Power X-ti зарядтамаңыз.
- Зарядтау кезінде Құрылғының үстін жаппаңыз.

МАГНИТ:

- Құрылғыдағы магниттер магнит өрісіне сезімтал келетін магнит жолағы бар заттарды (мысалы, кредит карталары, отельдердің карта-кілттері, сыйлық карталары т.б.) және механикалық сағатты зақымдауы мүмкін. Сезімтал заттармен арадағы 5 см минималды қашықтықты сақтаңыз.

Құрылғыны жинақтау және оның элементтері

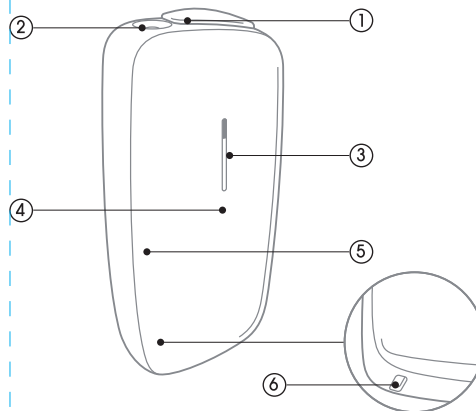

- 1 Қорғаныш қақпағы (қыздыру камерасын ашып-жабады)
- 2 Қыздырылатын темекі таяқшасы салынатын қыздыру камерасы.
- 3 Батарея зарядының деңгейі, қызу мәртебесі және қолдану уақыты туралы ақпарат беретін жарық индикаторы.
- 4 Түйме
- 5 Алынбалы алдыңғы панель
- 6 C түріндегі USB кабеліне арналған ағытпа

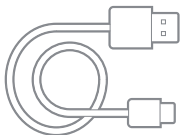

1x моделі
JPA-W-J330-000 C
түріндегі USB кабелі

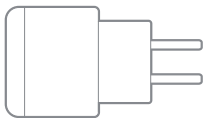

1x моделі
WA-SJPT12-RU
зарядтау құрылғысы



7x тазалауға
арналған таяқшалар

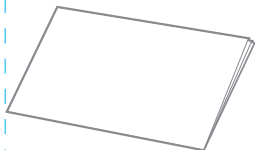

1x қысқаша
нұсқаулық

Осы тізімде көрсетілгендердің біреуі болмаса,
жедел желі телефоны арқылы хабарласыңыз:
8-8000-80-1991.

Root X құрылғысы үшін арнайы өзірленген,
қыздырылатын темекі таяқшалары бөлек
сатылады.

Қауіпсіз
пайдалану
қағидалары
мен
шарттары

Алғаш қолданар алдында

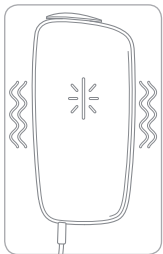

Тасымалдау режимінен шығару үшін USB кабелін қолдана отырып, Құрылғыны қуат көзіне қосыңыз. Жарық индикаторының толық жолағы 10 рет жыпылықтап, Құрылғы ұзақ дірліді сигнал береді.

Алдыңғы алынбалы панель бекітпесін тексеру

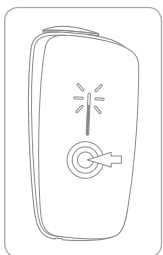

Құрылғының алдыңғы алынбалы панелі дұрыс бекітілмесе, жарық индикаторының жоғарғы бөлігі түймені басқан соң 5 секунд бойы жыпылықтап тұрады.

Қыздырылатын темекі таяқшасын қалай дұрыс салу керек

1. Қыздыру камерасының саңылауын ашу үшін қорғаныш қақпағын жылжытыңыз

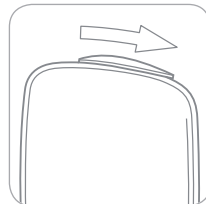

2. Қыздырылатын темекі таяқшасын салыңыз

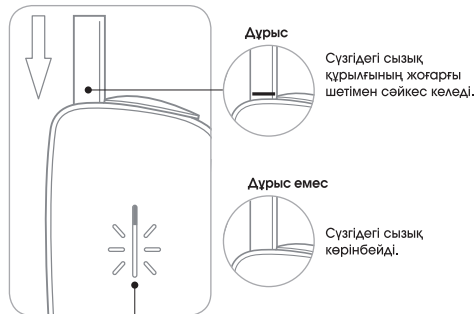

Қыздыру камерасының қорғаныш қақпағын жылжытқан кезде батарея зарядының деңгейі көрінеді.

Қыздыру процесі

1. Қыздыру процесінің басталуы



Қорғаныш қақпағын жылжытып, қыздырылатын темекі таяқшасын қыздыру камерасы саңылауына салыңыз. Діріл пайда болғанға дейін түймені басып тұрыңыз.

2. Қыздыру процесі

Жарық индикаторы қыздыру процесі туралы ақпарат береді.



Қыздыру процесі аяқталды.

Жарық индикаторының толық жолағы мен 2 қысқа дірілді сигнал Құрылғының пайдалануға дайын екенін растайды.

3. Жарық индикаторының жарқындығы



Жарық индикаторының жарқындығын өзгерту үшін қыздыру кезінде түймені басыңыз.

- Қорғаныш қақпағы жабық болса немесе алдыңғы алынбалы панель алынған болса, қыздыру процесі басталмайды.
- Батарея заряды толық сеанс үшін жеткіліксіз болса, батарея зарядының аз екені туралы сигнал көрсетіліп, түймені басқанда Құрылғы іске қосылмайды.
- Зарядтау кезінде Құрылғы жұмысты бастамайды.
- Құрылғыны қыздыру немесе қолдану кезінде USB кабелі қосылса, қыздыру процесі тоқтап, зарядтау процесі басталады.
- Қыздыру барысында немесе жұмыс істеу кезінде қорғаныш қақпағы жабық болса немесе Құрылғының алдыңғы алынбалы панелі алынып тасталса, Құрылғы күту режиміне ауысады.

Құрылғыны пайдалану

1. Пайдалану кезінде



Жарық индикаторы сеанс прогресін көрсетеді.



Сеанстың жартысы аяқталды.

2. Сеанстың соңғы 20 секунды



Сеанс аяқтағандан 20 секунд бұрын дірілді сигнал оның аяқталатыны туралы хабар береді. Соңғы 20 секунд бойы жарық индикаторы баяу жыпылықтап тұрады.

3. Сеанстың аяқталуы

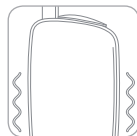

Ұзақ дірілді сигнал сеанстың аяқталғанын білдіреді.

* Қыздырылатын темекі таяқшасын алып, сеанс кезінде қорғаныш қақпағын жапса, қыздыру автоматты түрде тоқтайды.

4. Жарық индикаторының жарқындығы

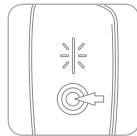

Жарық индикаторының жарқындығын өзгерту үшін сеанс кезінде түймені басыңыз.

Қыздырылатын темекі таяқшасын алу және Құрылғыны күту режиміне ауыстыру

1. Қыздырылатын темекі таяқшасын шығарып алыңыз



2. Қорғаныш қақпағын жабыңыз



Батарея зарядының деңгейі көрінеді.

3. Құрылғы күту режиміне ауыстырылды



Сеансты үзу

1. Жүріп жатқан сеанс



2. Қыздырылатын темекі таяқшасын шығарып алыңыз



3. Қорғаныш қақпағын жабыңыз



Батарея зарядының деңгейі көрінеді.



Батарея зарядының деңгейін тексеру

1. Қорғаныш қақпағын ашыңыз

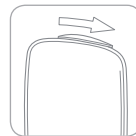

2. Батарея зарядының деңгейін көрсету



Батарея зарядының деңгейі көрінеді.

3. Қорғаныш қақпағын жабыңыз





Батарея зарядының деңгейлері

Толық зарядталған

Заряд деңгейі орташа

Заряд деңгейі төмен

Қалған қыздырылатын темекі таяқшаларының саны 0



Төз жыпылықтайтын СИГНАЛ.



Батареяны зарядтау

1. С түріндегі USB кабелін қосыңыз

2. Батарея толық зарядталған

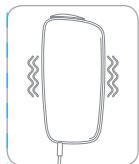

Діріл зарядтауға арналған USB кабелінің Құрылғыға жалғанғанын бідіреді.



Жарық индикаторы жолағы батареяның 0-ден 99 % дейінгі зарядталу прогресін көрсете отырып, жыпылықтайды және толады.



Құрылғы толық зарядталғанда, жарық индикаторының толық жолағы 2 рет жыпылықтап, сенеді.

• Құрылғыны зарядтау кезінде қолдануға болмайды.



Құрылғыны тазалау

Құрылғыны үнемі қолданғаннан кейін біршама уақыттан соң темекі қалдықтары қыздыру камерасына жиналып қалуы мүмкін. Айына 1 рет немесе қыздырылатын темекі таяқшасы қыздыру камерасына күш саа отырып қойылатынын сөзгеңде, келесі қадамдарды орындап, құрылғыны тазалаңыз:

1. Бұрын қолданылмаған, тазалауға арналған таяқшаны аздап сулаңыз



2. Темекі қалдықтарын кетіру үшін тазалауға арналған суланған таяқшаны салып, қыздыру камерасының ішкі жағын абайлап тазалаңыз.

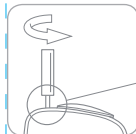

Тазаланған кезде Құрылғының жоғарғы шетінен 15 мм қашықтықта орналасқан, қыздыру камерасы ішіндегі шығыңқы элементтерге жіті назар аударыңыз

3. Қыздыру камерасындағы қалған ылғалды кетіріңіз. Ол үшін қорғананыш қақпағын жылжытыңыз және қыздырылатын темекі таяқшасын салмай-ақ, қыздыру процесін іске қосыңыз.



Артық ылғал булануы кетуі үшін сенстың ақталғанын күтіңіз. Тазалаудан кейінгі алғашқы сенс кезінде ыстық бу жағымсыз сөзім тудыруы мүмкін болғандықтан, бұл қадамды өткізіп жібермеңіз.

Құрылғыны тазалау кезінде оны зарядтамаңыз және қыздыру процесін бастамаңыз. Құрылғы қолданғаннан кейін ыстық болып тұрған кезде, тазалауды бастамаңыз. Темекі қалдықтарын кетіру үшін Құрылғыға күш салмаңыз және оны шайқамаңыз.

Қолмен құлыптауды орнату

Бұл функция Құрылғыны құлыптауға (қыздыру мүмкіндігін өшіруге) мүмкіндік береді. Қорғаныш қақпағының қалпы мен түймені басу комбинациясы арқылы Құрылғыны құлыптан шығаруа болады.

1. Құрылғыны қуат көзіне қосыңыз

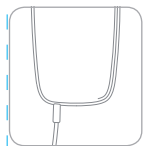

2. Құлыптауды баптау режимін іске қосыңыз



Қорғаныш қақпағын ашып-жабыңыз. Дірлі және тез жыпылықтайтын жарық индикаторы пайда болғанша, түймені басып тұрыңыз.

3. Құлыптауды баптау режимі іске қосылды

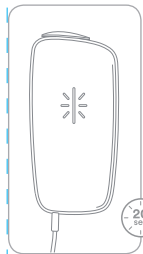

Құлыптауды баптау режимі бөлсеңді боп тұрған кезде, жарық индикаторы 20 секунд бойы тез жыпылықтап тұрады.

• Қолмен құлыптауды баптаған соң Құрылғыны қыздыру және қолдану мүмкіндігі Құрылғы құлып ашымайынша өшіп тұрады.

4. Құлыптан шығаруға арналған комбинацияны енгізіңіз



Қорғаныш қақпағының минималды 3 және максималды 10 қалпын және/немесе түймені басу комбинациясын пайдаланыңыз.

5. Құлыптау қоюды растау

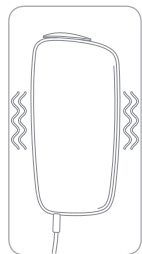

Дірлі мен жарық индикациясы құлыптанғанын растайды.

Қолмен құлыптауды алып тастау

KZ

1. Құлыпты ашу комбинациясын енгізіңіз



20 секунд ішінде құлыпты ашу комбинациясын енгізу үшін қорғаныш қақпағы мен түймені пайдаланыңыз. Әр әрекетті алдыңғы әрекет орындалған соң 2 секунд ішінде орындау көрек.

3. Құрылғы құлыптауы болған кезде, қыздыру процесін іске қосу



Жарық индикаторының 2 сигналы мен 2 дірлі Құрылғының құлыпталғанын көрсетеді.

- Құрылғының құлыптан сеанс режим мен зарядтаудан басқа көз келген уақытта ашуға болады.
- Құлып сәтті ашылғаннан кейін немесе соңғы сеанстан кейін 15 минуттан соң құлыпты ашудың соңғы комбинациясы арқылы Құрылғы өздігінен құлыпталады.

Қолмен құлыптауды алып тастау

1. Құрылғыны қуат көзіне қосыңыз

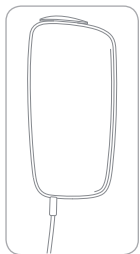

2. Құлыптауды бптау режимін іске қосыңыз

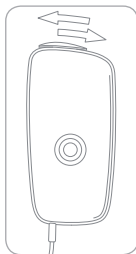

Қорғаныш қақпағын ашып, қайта жабыңыз. Жарық индикаторының сигналы шыққанша, түймені басып тұрыңыз.

3. Құлыптауды бптау режимі іске қосылды



Құлыптауды бптау режимі бөксенді бол тұрған кезде, 20 секунд бойы жарық индикаторы көрініп тұрады.

4. Құрылғыны 20 секундқа қалдырыңыз

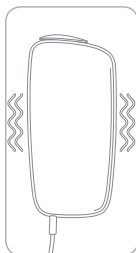

Құлып ашылғанын діріл растайды. Қолмен құлыптауды қайта орнату үшін нұсқаулыққа сәйкес әрекет етіңіз (26-бет).

Қателік режимі



Құрылғы техникалық тұрғыдан жарамсыз болғанда, жарық индикаторының толық жолағы 10 рет жыпылықтайды.

Нұсқаулыққа сәйкес (29-бет) Құрылғыны өшіріп, қайта қосыңыз.

Құрылғы қателік режимінде қала берсе, жедел желі телефоны арқылы хабарласыңыз: 8-8000-80-1991.

Құрылғыны өшіріп, қайта қосу

1. Алдыңғы панелді шешіп алыңыз

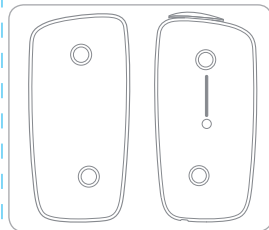

Құрылғының корпусын ұстап тұрып, алдыңғы панелді өзінше қарай тартыңыз.

2. Құрылғыны өшіріп, қайта қосыңыз

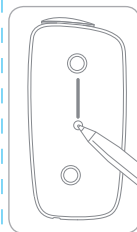

Діріл білінгенше, Құрылғы ортасындағы түймені жіңішке таяқшамен (мысалы, қаламсаппен) басыңыз.

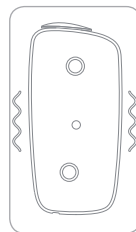

Діріл мен жарық индикаторының толық жолағы жыпылықтағанда Құрылғының өшіріп, қайта қосылғаны расталады.



Ақауларды жою

KZ

Проблема

Ықтимал себептер

Ұсынымдар

Қосылмай тұр

Батарея заряды жеткіліксіз

Батарея зарядының деңгейін тексеріңіз: батарея зарядының деңгейі төмен болса немесе көрінбесе, Құрылғыны зарядтаңыз.

Зарядталмайды немесе баяу зарядталады

Зарядтау құрылғысы, кабель немесе Құрылғының өзі жарамсыз

Зарядтау құрылғысын және C түріндегі USB кабелін тексеріңіз. P100t X-ке арналған басқа кабель мен зарядтау құрылғысы арқылы Құрылғыны зарядтап көріңіз.

Температурамен байланысты проблемалар

Құрылғы қызып кетті

Құрылғыны салқындау жерге апарыңыз және/немесе Құрылғының суығанын күтіңіз.

Құрылғы температурасы 35° C жоғары ортада болды

Қоршаған орта температурасы 35° C жоғары болса, Құрылғыны салқындау жерге апарыңыз және Құрылғының суығанын күтіңіз.

Құрылғы температурасы 0° C төмен ортада болды

Қоршаған орта температурасы 0° C төмен болса, Құрылғыны жылырақ жерге апарыңыз және Құрылғының жылығанын күтіңіз.

Жоғарыда ұсынылған шешімдердің көмегі тимесе, Құрылғыны өшіріп, қайта қосыңыз. Өшіріп, қайта қосқан соң проблема шешілмесе, жедел желі телефоны арқылы хабарласыңыз: 8-8000-80-1991.



Техникалық сипаттамалар мен параметрлер

Темекіні қыздыруға арналған Ploom X құрылғысы

Батарея түрі:	Литий-ионды аккумулятор
Батарея қуаттылығы:	3100 мАсағ
Зарядтау уақыты (модель WA-SJPT12-RU зарядтау құрылғысы):	~ 150 минут саны 25-ке дейінгі қыздырылатын темекі таяқшаларын қолдану үшін
Кернеу:	5V ---
Ток күші:	1.5A
Ағытпа:	C түріндегі USB
Өлшемдері:	E 37.5 мм x Y 94.0 мм x B 20.5 мм
Шығыстағы максималды қуаты:	1.7 мВт
Bluetooth®	Low Energy 5.1*

Ұсынылатын температура режимдері

Қолдану:	+5°C-ден +35°C-ге дейін
Зарядтау:	+ 5 ° C-ден + 35 ° C-ге дейін
Сақтау мен тасымалдау:	+ 15 ° C-ден + 25 ° C-ге дейін

*Барлық өңірде қолжетімді емес



Көдеге жарату нұсқаулығы

Бұл Құрылғыда литий-ионды батарея бар, оны Құрылғыдан маман ғана шығара алады. Бұл батареяны тұрмыстық қоқыстан бөлек қайта өңдеу немесе көдеге жарату қажет. Өз еңіріңіздегі электронды өнімдерді көдеге жарату қағидаларымен танысып шығыңыз.

Электр немесе электронды жабдықтар құрамында қауіпті заттар болуы мүмкін, сол себепті оларды көдеге дұрыс жаратпау қоршаған орта мен адам денсаулығына зиян келтіруі мүмкін.

- Қоқыс салатын жәшік сызып тасталған таңбалауы бар зат, оның электр немесе электронды жабдық екенін, оны тұрмыстық қоқыспен бірге көдеге жаратуға болмайтынын білдіреді. Қалдықтың мұндай түрі электр және электронды жабдықты жинаумен және қайта өңдеумен айналысатын орындарда көдеге жаратылады. Сіз оны көдеге дұрыс жарату арқылы қоршаған ортаны және адам денсаулығын қорғауға көмек көрсетесіз.
- Бұл Құрылғыны экологиялық тұрғыдан қауіпсіз көдеге жарату туралы қосымша ақпаратты өз қалаңыздың/ауданыңыздың уәкілетті ұйымдарынан ала аласыз.



Байланыс ақпараты

KZ

Ploom X құрылғысын таңдағаныңызға рақмет. Қосымша ақпарат мына сайтта көрсетілген: www.ploom.kz

Жедел желі телефоны: 8-8000-80-1991

Өндіруші: Джей Ти Интернэйшнл Эс Эй, Рю Казем Раджави 8, 1202 Женева, Швейцария.

Қытайда жасалған.

Ploom X құрылғысының шығарылған айы мен жылы қаптамада көрсетілген.

Ploom X құрылғысының қызмет ету уақыты – сатып алынған сәттен бастап 12 ай және ол сатып алу туралы құжатпен расталады.

Тазалауға арналған таяқшалардың жарамдылық мерзімі: жасалған күнінен бастап 18 ай (тазалауға арналған таяқшалар қаптамасынан қараңыз).

Тазалауға арналған таяқшалардың құрамы: қағаз, мақта талшығы.

Импорттаушы: «Джей Ти Ай Қазақстан» ЖШС, Қазақстан, B36C0B6, Алматы обл., Іле ауд., Өтеген батыр ауылы, «Алматы – Қапшағай» автожолы 23 км, 3-үй

Наразылықтарды импорттаушыға жолдау керек. СӘЙКЕСТІКТИ РАСТАУ:

Ploom X құрылғысы заңнаманың міндетті талаптарына сай ендірілген және техникалық регламенттерге сәйкестікті растау бойынша қажетті барлық процедуранан өткен.





Bluetooth® сөздік таңбасы мен логотиптері – Bluetooth SIG, Inc. компаниясына тиесілі тіркелген тауар белгілері; “Джей Ти Интернэйшнл Эс Эй” компаниясы мен оның үлестес тұлғаларының осындай белгілерді кез келген пайдалануы лицензия бойынша жүзеге асырылады.

Басқа тауар белгілері мен саудалық атаулар олардың тиісті иелеріне тиесілі

Пайдаланушы нұсқаулығындағы ақпарат өзгеріп отыруы мүмкін. www.ploom.kz сайтындағы пайдаланушы нұсқаулығының соңғы нұсқасымен танысып шығыңыз

Содержание

Инструкция по технике безопасности	38
Меры безопасности	40
Комплектация и элементы устройства	49
Перед первым использованием	52
Проверка надежности крепления передней съемной панели	52
Как правильно вставлять нагреваемую табачную палочку	53
Процесс нагревания	54
Использование устройства для нагревания табака Ploom X	55
Извлечение нагреваемой табачной палочки и перевод устройства в режим ожидания	56
Прерывание сеанса	57
Проверка уровня заряда батареи	57
Уровни заряда батареи	58
Подзарядка батареи	58
Чистка устройства	59
Установка ручной блокировки	60
Снятие ручной блокировки	61
Удаление ручной блокировки	62
Режим ошибки	63
Перезагрузка устройства	63
Устранение неполадок	64
Технические характеристики и параметры	66
Инструкция по утилизации	68
Контакты	69

ИНСТРУКЦИЯ ПО ТЕХНИКЕ БЕЗОПАСНОСТИ. ВНИМАТЕЛЬНО ИЗУЧИТЕ И СОХРАНИТЕ ИНСТРУКЦИЮ

Данные меры безопасности и предупреждения не охватывают все возможные ситуации, которые могут возникнуть. Будьте осторожны при использовании или обслуживании любой личной электротехники. Пожалуйста, внимательно изучите инструкцию по технике безопасности и предупреждения перед использованием устройства, комплектующих и аксессуаров. Сохраните это руководство для дальнейшего использования.

Нарушение техники безопасности может нанести вред здоровью.

Если вы передаете данное устройство для нагревания кому-то другому, пожалуйста, не забудьте также передать ему это руководство.

Информация, содержащаяся в руководстве пользователя, может меняться. Пожалуйста, изучите последнюю версию руководства пользователя на сайте www.ploom.kz

Устройство для нагревания табака Ploom X (далее - **"Ploom X" или Устройство**) предназначено для потребителей никотинсодержащей продукции, достигших возраста двадцати одного года. Нагреваемые табачные палочки для данного устройства содержат никотин. Никотин вызывает привыкание. Никакие табачные изделия не являются безопасными.

Данный продукт не предназначен для использования:

- лицами в возрасте до двадцати одного года, некурящими
- беременными или кормящими женщинами
- людьми, страдающими сердечными заболеваниями или повышенным артериальным давлением.

Если у вас есть какие-либо опасения по поводу состояния вашего здоровья, либо вы принимаете лекарства, перед использованием Устройства необходимо проконсультироваться с врачом.

Нагреваемые табачные палочки для устройства Ploom X изготовлены из табака и содержат никотин. Никотин вызывает привыкание и может временно повышать артериальное давление, частоту сердечных сокращений и частоту дыхания. Никотин также может вызывать потерю координации, бледность, тошноту, боль в животе, диарею, головную боль, головокружение, нарушение слуха и зрения, слабость.

Нагреваемые табачные палочки могут вызвать першение в горле и повышенное слюноотделение. Они также могут содержать ингредиенты, вызывающие аллергическую реакцию у людей с повышенной чувствительностью, например: отек лица, губ, языка, десен, горла или каких-либо частей тела, затрудненное дыхание или хрипы.

Если вы почувствовали любое из вышеперечисленных состояний или другие побочные реакции, прекратите использование Устройства и любой никотинсодержащей продукции, немедленно обратитесь за медицинской помощью и покажите врачу данное руководство.

Меры безопасности

⚠ ОПАСНОСТЬ

Указывает на угрозу, которая, если ее не предотвратить, приведет к летальному исходу или серьезным травмам.

ПОДЗАРЯДКА БАТАРЕИ:

- НЕ подключайте и не отключайте зарядное устройство мокрыми руками.
- НЕ используйте зарядное устройство, если оно повреждено. Регулярно проверяйте штепсельную вилку и разъем зарядного устройства на предмет повреждений, особенно после падения.
- ЗАПРЕЩАЕТСЯ использовать зарядное устройство, если оно намочило или было погружено в какую-либо жидкость. Держите зарядное устройство сухим.
- НЕ ПОДКЛЮЧАЙТЕ зарядное устройство к поврежденной розетке электросети.
- Немедленно отключите зарядное устройство от розетки электросети, предварительно обесточив сеть, в следующих ситуациях:
 - Разъем или штепсельная вилка зарядного устройства повреждены
 - Зарядное устройство подверглось воздействию жидкости или чрезмерной влажности
 - Зарядное устройство издает странный запах, тепло или дым.

НЕ продолжайте использовать зарядное устройство при возникновении любого из этих условий.

ВЗРЫВООПАСНЫЕ И ДРУГИЕ УСЛОВИЯ:

- НЕ используйте и не заряжайте ваше устройство в легковоспламеняющейся или потенциально взрывоопасной среде; например, при использовании медицинской кислородной маски, рядом с легковоспламеняющимися веществами, окружающей средой или материалами.

⚠ ПРЕДУПРЕЖДЕНИЕ

Указывает на опасную ситуацию, которая, если ее не предотвратить, может привести к смерти или серьезной травме.

ОБЩИЕ ПРАВИЛА:

- Не используйте ваше устройство или его комплектующие, если при первичном вскрытии упаковки защитный стикер поврежден.
- Устройство для нагревания табака Ploom X предназначено для использования только потребителями, достигшими возраста двадцати одного года. Устройство допускается к использованию лицами со сниженными физическими, сенсорными или психическими способностями, либо с недостатком опыта и знаний, при условии использования Устройства под наблюдением, после прохождения инструктажа по безопасному использованию, а также при условии, что данные лица будут осознавать риски, связанные с использованием устройства. Храните Устройство и нагреваемые табачные палочки вдали от детей и домашних животных.

- Используйте только оригинальные нагреваемые табачные палочки, комплектующие и аксессуары, предназначенные для данного Устройства. НЕ используйте комплектующие или детали, предназначенные для Ploom X, с устройствами других производителей.
- ЗАПРЕЩАЕТСЯ использовать, заряжать и хранить Устройство продукт вне рекомендуемых температурных режимов, указанных в технических характеристиках данного руководства пользователя.
- Устройство и его комплектующие могут нагреваться при нормальном использовании или подзарядке. ПРЕКРАТИТЕ использовать Устройство или отключите его от сети, если оно становится горячим (слишком горячим, чтобы прикасаться), и обратитесь по телефону горячей линии: 8-8000-80-1991.
- Не повреждайте, не роняйте, не разрушайте, не сгибайте, не деформируйте, не прокальвайте, не разрезайте, не подвергайте микроволновому излучению, не сжигайте, не окрашивайте и не вставляйте инородные предметы в данное устройство, его комплектующие или любые аксессуары.
- ЗАПРЕЩАЕТСЯ использовать Устройство или его комплектующие, если они намокли или были погружены в любой тип жидкости.
- ЗАПРЕЩАЕТСЯ использовать и заряжать Устройство или его комплектующие, если какие-либо из них:
 - демонстрируют ошибки во время работы
 - были испорчены или сломаны
 - были подвержены чрезмерному нагреванию

ПОДЗАРЯДКА БАТАРЕИ:

- ЗАПРЕЩАЕТСЯ оставлять Устройство вблизи таких источников тепла, как батареи отопления или лучиты, под прямыми солнечными лучами или внутри автомобиля в жаркий день.
- Знак , указанный на устройстве Ploom X, означает, что данное Устройство необходимо подключать только к источнику питания безопасного сверхнизкого напряжения (SELV) 5В.
- Производите подзарядку Устройство только рекомендованными зарядным устройством модель WA-SJPT12-RU и USB кабелем тип C модель JPA-W-J330-000.
- НЕ заряжайте Устройство на открытом воздухе. Интерфейс зарядки (зарядное устройство, USB кабель) предназначен для использования исключительно ВНУТРИ ПОМЕЩЕНИЯ.

БАТАРЕЯ / ПОДТЕКАНИЕ БАТАРЕИ:

- Литий-ионная батарея Ploom X не подлежит замене.
- ЗАПРЕЩАЕТСЯ открывать, обслуживать, ремонтировать или модифицировать Устройство или комплектующие. Устройство и его комплектующие не содержат деталей, которые пользователь может ремонтировать самостоятельно.
- НЕ бросайте Устройство или комплектующие В ОГОНЬ.

- В случае подтекания батареи Устройство не дотрагивайтесь до нее руками, не заряжайте и не используйте Устройство.

Если вы проглотили жидкость из батареи, незамедлительно обратитесь к врачу. Промойте ротовую полость большим количеством чистой воды. При попадании жидкости на кожу помойте руки с мылом большим количеством воды, не прикасайтесь к глазам. При попадании жидкости в глаза незамедлительно промойте их чистой водой. Если раздражение становится сильнее или не проходит, обратитесь к врачу.

МЕЛКИЕ / СЪЕМНЫЕ ЧАСТИ:

- Храните Устройство, комплектующие и аксессуары в недоступном для детей и домашних животных месте.

ОПАСНОСТЬ УДУШЬЯ.

Устройство содержит мелкие компоненты, которые могут травмировать или представлять риск удушья для детей и домашних животных.

ХРАНЕНИЕ:

- НЕ храните Устройство рядом с металлическими предметами, такими как ключи и монеты, чтобы избежать риска короткого замыкания.

ЧИСТКА:

- Перед чисткой PLOOM X отключите зарядное устройство от электрической сети.

⚠ ОСТОРОЖНОСТЬ

Указывает на опасную ситуацию, которая, если ее не предотвратить, может привести к травмам легкой или средней степени тяжести.

ОБЩИЕ ПРАВИЛА:

- ЗАПРЕЩАЕТСЯ использовать Устройство, если не все компоненты собраны полностью.
- Нагреваемые табачные палочки сразу после использования могут быть горячими. Дайте им остыть в пепельнице или в холдере для использованных нагреваемых табачных палочек и утилизируйте их в соответствии с правилами, установленными местными органами власти.
- НЕ прикасайтесь к отверстию камеры нагрева сразу после использования - оно может быть горячим.
- Температура аэрозоля может быть высокой, если устройство используется в очень горячей и влажной среде.
- НЕ ешьте, не пейте и не курите при использовании Устройства.
- ЗАПРЕЩАЕТСЯ курить или повторно использовать нагреваемые табачные палочки.

ПОДЗАРЯДКА БАТАРЕИ:

- Убедитесь, что Устройство, USB кабель или USB кабель и зарядное устройство надежно соединены во время зарядки.
- ЗАПРЕЩАЕТСЯ на длительное время оставлять Устройство без присмотра во время подзарядки. После полной подзарядки

батареи отсоедините USB кабель или кабель USB и зарядное устройство.

- Для отсоединения потяните зарядное устройство за штепсельную вилку, а кабель - за разъем.

МАГНИТ:

- Устройство содержит магниты. Они могут мешать работе медицинских устройств, таких как кардиостимуляторы и имплантируемые дефибрилляторы. Пожалуйста, соблюдайте минимальное расстояние 15 см от любых чувствительных имплантированных медицинских устройств.

ХРАНЕНИЕ:

- Храните Устройство, комплектующие и аксессуары в чистом, сухом месте.

ЧИСТКА:

- НЕ очищайте Устройство во время зарядки и нагрева.
- НЕОБХОДИМО дать Устройству остыть перед его чисткой.
- ОБЯЗАТЕЛЬНО очищайте внешнюю часть Устройства и его комплектующие (например, кабель USB, зарядное устройство) мягкой сухой тканью, чтобы удалить влагу и грязь. ЗАПРЕЩАЕТСЯ использовать жидкость для стирки или какие-либо растворы, например спирт или бензин, поскольку они могут повредить покрытие Устройства. ЗАПРЕЩАЕТСЯ использовать легковоспламеняющиеся спреи или аэрозоли.
- ЗАПРЕЩАЕТСЯ чистить Устройство чем-либо, кроме рекомендованных палочек для чистки.

ВНИМАНИЕ

Указывает на потенциально опасную ситуацию, которая, если ее не предотвратить, может нанести вред имуществу.

ОБЩИЕ ПРАВИЛА:

- Закрывайте защитную крышку после использования, чтобы посторонние предметы не попали в отверстие камеры нагрева. Избегайте попадания песка или пыли в Устройство.

ПОДЗАРЯДКА:

- Отключите зарядное устройство от сети и НЕ заряжайте Ploom X во время грозы.
- НЕ накрывайте Устройство во время подзарядки.

МАГНИТ:

- Магниты в Устройстве могут повредить предметы, чувствительные к магнитным полям, такие как карты с магнитной полосой (например, кредитные карты, карты-ключи от отелей, подарочные карты и пр.) и механические часы. Пожалуйста, соблюдайте минимальное расстояние 5 см от чувствительных предметов.

Комплектация и элементы Устройства

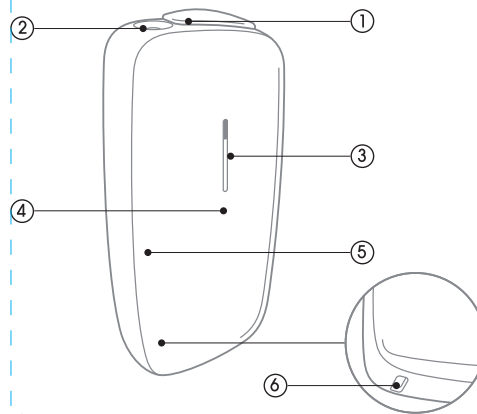

- ① Защитная крышка (открывает и закрывает камеру нагрева)
- ② Камера нагрева, куда вставляется нагреваемая табачная палочка.
- ③ Световой индикатор, который информирует об уровне заряда батареи, статусе нагревания и времени использования.
- ④ Кнопка
- ⑤ Съемная передняя панель
- ⑥ Разъем для USB кабеля типа C

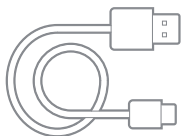

1x USB кабель
тип C модель
JPA-W-J330-000

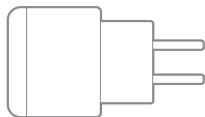

1x зарядное
устройство модель
WA-SJPT12-RU



7x палочки для
чистки

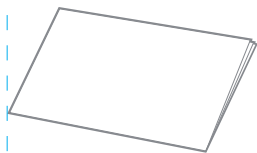

1x краткая
инструкция

В случае, если отсутствует что-либо из указанного списка, пожалуйста, обратитесь по телефону горячей линии: 8-8000-80-1991. Нагреваемые табачные палочки, специально разработанные для устройства Ploom X, продаются отдельно

Правила и условия безопасной эксплуатации

Перед первым использованием

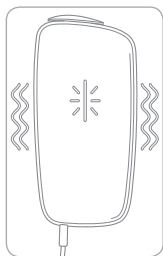

Подключите Устройство к источнику питания, используя USB кабель, чтобы разблокировать режим транспортировки. Полная полоса светового индикатора мигает 10 раз, и Устройство подает долгий вибросигнал.

Проверка крепления передней съемной панели

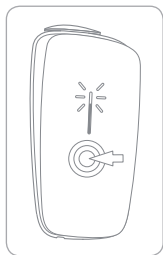

Если съемная передняя панель ненадежно закреплена на Устройстве, верхняя часть светового индикатора будет мигать в течение 5 секунд после нажатия кнопки.

Как правильно вставлять нагреваемую табачную палочку

1. Отодвиньте защитную крышку, чтобы открыть отверстие камеры нагрева

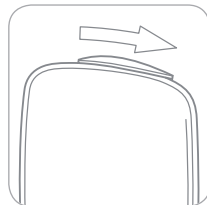

2. Вставьте нагреваемую табачную палочку

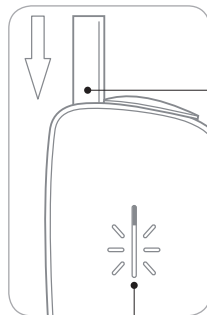

Правильно

Линия на фильтре совпадает с верхним краем устройства.

Неправильно

Линия на фильтре не видна.

Уровень заряда батареи отображается при отодвигании защитной крышки камеры нагрева.

Процесс нагрева

1. Начало процесса нагрева



Отодвиньте защитную крышку и вставьте нагреваемую табачную палочку в отверстие камеры нагрева. Нажмите и удерживайте кнопку до появления вибрации.

2. Процесс нагрева

Световой индикатор информирует о процессе нагрева.

Процесс нагрева завершен.



Полная полоса светового индикатора и 2 коротких вибросигнала подтверждают, что Устройство готово к использованию.

3. Яркость светового индикатора



Нажмите на кнопку, чтобы изменить уровень яркости светового индикатора.

- Нагревание не может начаться, если защитная крышка закрыта или съемная передняя панель снята.
- Если заряда батареи недостаточно для полного сеанса, будет показан сигнал о низком заряде батареи, и Устройство не запустится при нажатии кнопки.
- Устройство не начнет работать во время подзарядки.
- Если USB кабель подключен во время нагрева и использования Устройства, нагревание прекращается, и начинается процесс подзарядки.
- Устройство переходит в режим ожидания, если защитная крышка закрыта или съемная передняя панель снята с Устройства во время нагрева или работы.

Использование Устройства

1. Во время использования



Световой индикатор отображает прогресс сеанса.



Половина сеанса пройдена.

2. Последние 20 секунд сеанса



Вибросигнал информирует о завершении сеанса за 20 секунд до его окончания. В течение последних 20 секунд световой индикатор медленно мигает.

3. Окончание сеанса

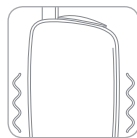

Продолжительный вибро-сигнал означает окончание сеанса.

* Если извлечь нагреваемую табачную палочку и закрыть защитную крышку во время сеанса, нагревание автоматически прекратится.

4. Яркость светового индикатора



Нажмите на кнопку, чтобы изменить уровень яркости светового индикатора.

Извлечение нагреваемой табачной палочки и перевод Устройства в режим ожидания

1. Извлеките нагреваемую табачную палочку



2. Закройте защитную крышку



Отображается уровень заряда батареи.

3. Устройство переведено в режим ожидания



Прерывание сеанса

1. Сеанс в процессе



2. Извлеките нагреваемую табачную палочку



3. Закройте защитную крышку



Отображается уровень заряда батареи.



Проверка уровня заряда батареи

1. Откройте защитную крышку

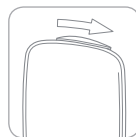

2. Отображение уровня заряда батареи



Отображается уровень заряда батареи.

3. Закройте защитную крышку





Уровни заряда батареи

Полностью заряжено



Средний уровень заряда



Низкий уровень заряда



Осталось 0 нагреваемых табачных палочек

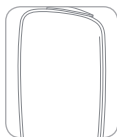

Быстро мигающий сигнал.



Подзарядка батареи

1. Подключите USB кабель типа C

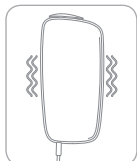

Вибрация означает, что USB кабель для зарядки был подключен к Устройству.



Полоса светового индикатора мигает и заполняется, отображая прогресс подзарядки батареи от 0 до 99 %.



Когда Устройство полностью заряжено, полная полоса светового индикатора мигает 2 раза, после чего гаснет.

2. Батарея полностью заряжена

• Устройство нельзя использовать во время подзарядки.



Чистка Устройства

Спустя некоторое время после постоянного использования устройства частицы табака могут скапливаться в камере нагрева. Производите чистку устройства 1 раз в месяц или в тот момент, когда вы почувствуете, что нагреваемая табачная палочка с усилием вставляется в камеру нагрева, следуя следующим шагам:

RU

1. Немного смочите водой неиспользованную ранее палочку для чистки



2. Вставьте смоченную палочку для чистки и аккуратно прочистите внутреннюю поверхность камеры нагрева, чтобы удалить частицы табака.

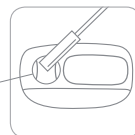
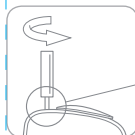

Во время чистки уделите особое внимание выпирающим элементам внутри камеры нагрева, которые расположены на расстоянии 15 мм от верхнего края Устройства

3. Удалите оставшуюся влагу из камеры нагрева. Для этого отодвиньте защитную крышку и активируйте процесс нагревания, не вставляя нагреваемую табачную палочку.



Дождитесь окончания сеанса, чтобы лишняя влага испарилась. Не пропускайте данный шаг, поскольку горячий пар может вызвать неприятные ощущения во время первого сеанса после чистки.

НЕ заряжайте и не начинайте процесс нагревания во время чистки Устройства.

НЕ начинайте чистку до тех пор, пока Устройство остается горячим после использования.

НЕ применяйте силу и не трясите Устройство для удаления частиц табака.

Установка ручной блокировки

Эта функция позволяет заблокировать Устройство (отключить возможность нагрева). Разблокировать Устройство можно с помощью комбинации положений защитной крышки и нажатия кнопки.

1. Подключите Устройство к источнику питания

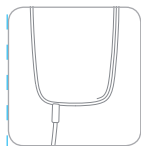

2. Активируйте режим настройки блокировки



Откройте и закройте защитную крышку. Нажмите и удерживайте кнопку до появления вибрации и быстро мигающего светового индикатора.

3. Режим настройки блокировки активирован

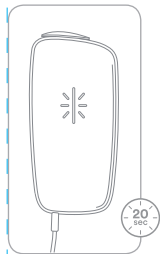

Световой индикатор быстро мигает в течение 20 секунд, пока активен режим настройки блокировки.

4. Введите комбинацию для разблокировки

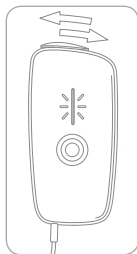

Используйте комбинацию минимум 3 и максимум 10 положений защитной крышки и/или нажатия кнопки.

5. Подтверждение установки блокировки

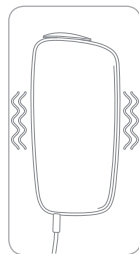

Вибрация и световая индикация подтверждают, что блокировка установлена.

• После настройки ручной блокировки нагревание и возможность использования Устройства отключаются до тех пор, пока Устройство не будет разблокировано.

Снятие ручной блокировки

1. Введите комбинацию разблокировки

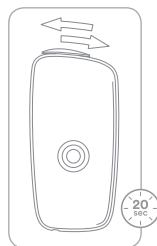

2. Подтверждение разблокировки Устройства



Если введенная комбинация верна, сигнал светового индикатора и вибрация подтвердят, что Устройство разблокировано.

Используйте защитную крышку и кнопку, чтобы ввести комбинацию разблокировки в течение 20 секунд. Каждое действие необходимо совершать в течение 2-х секунд после предыдущего.

3. Запуск процесс нагрева, когда Устройство заблокировано



2 сигнала светодиодного индикатора и 2 вибрации укажут на то, что Устройство заблокировано.

- Устройство можно разблокировать в любое время, кроме режима сеанса и подзарядки.
- Устройство самостоятельно блокируется с помощью последней комбинации разблокировки через 15 минут после успешной разблокировки или последнего сеанса.

Удаление ручной блокировки

1. Подключите Устройство к источнику питания

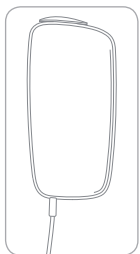

2. Активируйте режим настройки блокировки

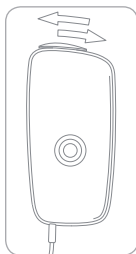

Откройте и закройте защитную крышку. Нажмите и удерживайте кнопку, пока не появится сигнал светового индикатора.

3. Режим настройки блокировки активирован



Световой индикатор отображается в течение 20 секунд, пока активен режим настройки блокировки.

4. Оставьте устройство на 20 секунд

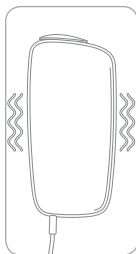

Вибрация подтвердит, что блокировка деактивирована. Чтобы установить новую ручную блокировку, действуйте в соответствии с инструкцией (стр. 60).

Режим ошибки



Когда Устройство технически неисправно, полная полоса светового индикатора мигает 10 раз.

Перезагрузите Устройство в соответствии с инструкцией (стр. 63). Если Устройство остается в режиме ошибки, пожалуйста, обратитесь по телефону горячей линии: 8-8000-80-1991.

Перезагрузка Устройства

1. Снимите переднюю панель

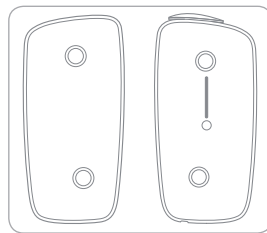

Удерживайте Устройство за корпус и потяните переднюю панель на себя.

2. Перезагрузите Устройство

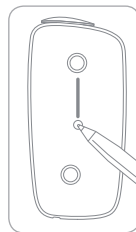

Зажмите кнопку в центре Устройства тонкой палочкой (например, шариковой ручкой), пока не почувствуете вибрацию.

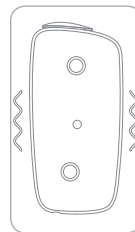

Вибрация и мигание полной полосы светового индикатора подтверждают перезагрузку Устройства.



Устранение неполадок

RU

Проблема

Возможные причины

Рекомендации

Не включается

Недостаточный заряд батареи

Проверьте уровень заряда батареи: если уровень заряда батареи низкий или не отображается, зарядите Устройство.

Не заряжается или медленно заряжается

Неисправно зарядное устройство, кабель или само Устройство

Проверьте зарядное устройство и USB кабель тип C.
Попробуйте зарядить Устройство с помощью другого кабеля и зарядного устройства, предназначенных специально для Ploom X.

Проблемы с температурой

Устройство перегрелось

Переместите Устройство в более прохладное место и/или дайте Устройство остыть.

Устройство находилось в среде с температурой выше 35 °C

Переместите Устройство в более прохладное место, если температура окружающей среды выше 35 °C, и дайте Устройство остыть.

Устройство находилось в среде с температурой ниже 0 °C

Переместите Устройство в более теплое место, если температура окружающей среды ниже 0 °C, дайте Устройство согреться.

Если предложенные выше решения не помогли, перезагрузите Устройство.

Если после перезагрузки проблема сохранилась, пожалуйста, обратитесь по телефону горячей линии: 8-8000-80-1991.



Технические характеристики и параметры

Устройство для нагревания табака Ploom X

Тип батареи:	Литий-ионный аккумулятор
Мощность батареи	3100 мАч
Время подзарядки (зарядное устройство модель WA-SJPT12-RU)	~ 150 минут для использования до 25 нагреваемых табачных палочек
Напряжение	5V ---
Сила тока	1.5A
Разъем	USB тип C
Размеры:	Ш 37,5 мм x Д 94,0 мм x В 20,5 мм
Максимальная мощность на выходе	1.7 мВт
Bluetooth®	Low Energy 5.1*

Рекомендуемые температурные режимы

Использование	От +5°C до +35°C
Подзарядка	От + 5 ° C до + 35 ° C
Хранение и транспортировка	От + 15 ° C до + 25 ° C

*Доступно не во всех регионах



Инструкция по утилизации

Данное Устройство содержит литий-ионную батарею, извлекать которую из Устройства может только специалист. Данную батарею необходимо перерабатывать или утилизировать отдельно от бытового мусора. Пожалуйста, ознакомьтесь с правилами утилизации электронных продуктов вашего региона.

Неправильная утилизация электрического и электронного оборудования может причинить вред окружающей среде и здоровью человека, поскольку в электрическом и электронном оборудовании могут содержаться опасные вещества.

- Значок с перечеркнутым мусорным баком означает, что маркированный им предмет является электрическим или электронным оборудованием, его нельзя утилизировать вместе с бытовым мусором. Данный вид отходов утилизируется в специальных местах сбора и переработки электрического и электронного оборудования. Правильно утилизируя его, вы помогаете сберечь окружающую среду и здоровье человека.
- Получить дополнительную информацию об экологически безопасной утилизации данного Устройства вы можете в уполномоченных организациях вашего города/района.



Контакты

Спасибо за выбор устройства Ploom X.
Дополнительная информация на сайте:
www.ploom.kz

Телефон горячей линии: 8-8000-80-1991
Изготовитель: Джей Ти Интернэйшнл Эс Эй, Рю Казем Раджави 8, 1202 Женева, Швейцария.
Изготовлено в Китае.

Месяц и год изготовления устройства Ploom X указаны на упаковке.

Срок службы устройства Ploom X составляет 12 месяцев с момента приобретения и подтверждается документом о покупке.

Срок годности палочек для чистки: 18 месяцев с даты изготовления (см. на упаковке палочек для чистки).

Состав палочек для чистки: бумага, хлопковое волокно.

Импортер: ТОО «Джей Ти Ай Казахстан», Казахстан, В36С0В6, Алматинская обл., Илийский р-н, с. Отеген батыр, 23 км автодороги «Алматы – Капшагай», д. 3

Претензии направлять импортеру.

ПОДТВЕРЖДЕНИЕ СООТВЕТСТВИЯ:

Устройство Ploom X произведено в соответствии с обязательными требованиями законодательства и прошло все необходимые процедуры подтверждения соответствия техническим регламентам.





Словесный знак и логотипы Bluetooth® являются зарегистрированными товарными знаками, принадлежащими Bluetooth SIG, Inc.; любое использование таких знаков компаний "Джей Ти Интернэйшнл Эс Эй" и ее аффилированными лицами осуществляется по лицензии.

Другие товарные знаки и торговые названия принадлежат их соответствующим владельцам.

Информация, содержащаяся в руководстве пользователя, может быть изменена. Пожалуйста, ознакомьтесь с последней версией руководства пользователя на сайте www.ploom.kz